

1・2年女子ダブルス A ブロツク	高松 磯	石倉 渡辺	須藤 藤	勝敗	順位
高松 香音 (桜川 Jr) 磯 佑衣奈		○ 21-17 23-21	× 12-21 14-21	M 1-1 G 2-2 P 70-80	2
石倉 千聖 (東少年) 渡辺 優衣	× 17-21 21-23		× 5-21 14-21	M 0-2 G 0-4 P 57-86	3
須藤 夏希 (MIDORI CITY) 須藤 柚希	○ 21-12 21-14	○ 21- 5 21-14		M 2-0 G 4-0 P 84-45	1

1・2年女子ダブルス B ブロツク	伊東 細谷	生井 古	小林 大塚	勝敗	順位
伊東 陽南 (所沢ジュニア) 細谷 乃愛		○ 21- 6 21- 7	○ 21-12 21- 9	M 2-0 G 4-0 P 84-34	1
生井 皐月 (石下ジュニア) 古家 晴姫	× 6-21 7-21		× 18-21 18-21	M 0-2 G 0-4 P 49-84	3
小林 瑚子 (藤代ジュニア) 大塚 梨愛	× 12-21 9-21	○ 21-18 21-18		M 1-1 G 2-2 P 63-78	2

1・2年女子ダブルス C ブロツク	久下 五味	永藤 瀬野	渡部 若杉	鈴木 大関	勝敗	順位
久下 三花 (大井沢) 五味 万優子		× 21-10 14-21 15-21	× 21-18 15-21 9-21	× 21-17 12-21 5-21	M 0-3 G 3-6 P 133-171	4
永藤 輝音 (プライド) 瀬野 ひばり	○ 10-21 21-14 21-15		× 21-18 21-23 19-21	× 19-21 16-21	M 1-2 G 3-5 P 148-154	3
渡部 稀子 (葵バドミントン) 若杉 梨央奈	○ 18-21 21-15 21- 9	○ 18-21 23-21 21-19		× 21-19 19-21 17-21	M 2-1 G 5-4 P 179-167	2
鈴木 彩乃 (東少年) 大関 琉愛	○ 17-21 21-12 21- 5	○ 21-19 21-16	○ 19-21 21-19 21-17		M 3-0 G 6-2 P 162-130	1

1・2年女子ダブルス 決勝トーナメント

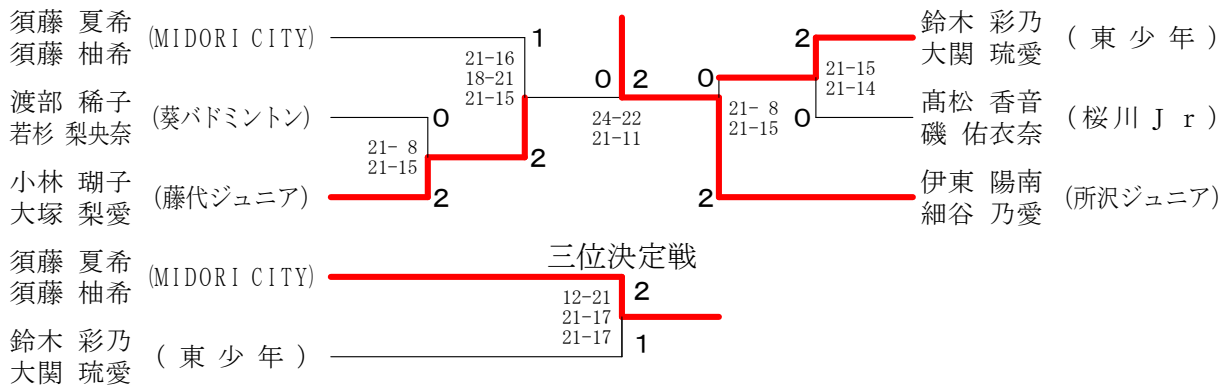

1・2年男子ダブルス	片藤 野森	小川 鈴木	鈴木 小林	栄穂 永積	大齋 滝藤	荒樋 樋口	勝敗	順位
片野 敦大 (ハルトノ) 藤森 海斗		×	○ 9-21	×	×	×	M 1-4 G 2-9 P 160-228	6
小川 太幹 (プライド) 鈴木 音羽	○ 21-13 21- 8		○ 21-19 16-21 21-18	×	○ 21-15 20-22 21-11	○ 21-14 21-16	M 4-1 G 8-4 P 230-199	2
鈴木 大翔 (桜川 Jr) 小林 蒼真	×	×		×	○ 15-21 21-15 21-16	○ 21-14 22-24 21-18	M 2-3 G 6-8 P 260-259	4
栄永 康作 (明野ちびバド) 穂積 蒼太	○ 21-11 21-11	○ 21-13 21-13	○ 21-18 21- 5		○ 21-16 21-14	○ 21-18 21-11	M 5-0 G 10-0 P 210-130	1
大滝 柁翔 (恋南) 齋藤 天翔	○ 21-12 23-21	×	×	×		○ 21-19 16-21 21-17	M 2-3 G 6-7 P 232-251	3
荒木 智陽 (藤代ジュニア) 樋口 皓大	○ 21-14 21-19	×	×	×	×		M 1-4 G 4-8 P 214-239	5

3・4年女子ダブルス A ブロツク	青木平	木田涼	草間草	間間	京松	野本	勝敗	順位
青木 優羽 (桜川 Jr)	/	/	○		○		M 2-0 G 4-0 P 84-22	1
平田 涼			21-4 21-7		21-4 21-7			
草間 寧音 (東少年)			×		○		M 1-1 G 2-2 P 53-74	2
草間 愛実	4-21 7-21				21-18 21-14			
京野 梨心 (大和市ジュニア)	×		×				M 0-2 G 0-4 P 43-84	3
松本 羽珠	4-21 7-21		18-21 14-21					

3・4年女子ダブルス B ブロツク	木村坂本	村本	山口古橋	佐伯杉	伯本	勝敗	順位	
木村 風香 (ハルトノ)	/	/	○		○		M 2-0 G 4-0 P 84-26	1
坂本 愛依			21-1 21-4		21-12 21-9			
山口 秋桜 (明野ちびバド)			×		×		M 0-2 G 0-4 P 27-84	3
古橋 咲良	1-21 4-21				10-21 12-21			
佐伯 雛恵 (練馬アドバンス)	×		○				M 1-1 G 2-2 P 63-64	2
杉本 優衣	12-21 9-21		21-10 21-12					

3・4年女子ダブルス C ブロツク	齋藤鈴木	藤木	白坂下	草生	間井	富高	山橋	勝敗	順位
齋藤 綺瞳 (プライド)	/	/	×	×		○		M 1-2 G 2-4 P 104-109	3
鈴木 翔女			10-21 11-21		16-21 25-27		21-5 21-14		
白坂 瑠璃 (小平ジュニア)			○		×		○		M 2-1 G 5-2 P 142-97
山下 恵衣	21-10 21-11			19-21 24-22 15-21		21-6 21-6			
草間 結 (西豊田)	○		○			○		M 3-0 G 6-1 P 154-112	1
生井 穂乃果	21-16 27-25		21-19 22-24 21-15			21-8 21-5			
富山 涼珠 (藤代ジュニア)	×		×	×				M 0-3 G 0-6 P 44-126	4
高橋 亜依	5-21 14-21		6-21 6-21	8-21 5-21					

3・4年女子ダブルス D ブロツク	飯島明	島賀	小平島塚	古郡方波	郡見	清石	水塚	勝敗	順位
飯島 紗和 (大井沢)	/	/	○	○		○		M 3-0 G 6-0 P 126-43	1
明賀 円花			21-5 21-6		21-4 21-6		21-11 21-11		
小島 凧楽 (石下ジュニア)			×		○		×		M 1-2 G 2-5 P 87-131
平塚 絆愛	5-21 6-21			19-21 21-12 21-14		7-21 8-21			
古郡 萌柁 (F E E L)	×		×			×		M 0-3 G 1-6 P 63-145	4
方波 由惟	4-21 6-21		21-19 12-21 14-21			2-21 4-21			
清水 瑠菜 (明野ちびバド)	×		○					M 2-1 G 4-2 P 106-63	2
石塚 悠菜	11-21 11-21		21-7 21-8	21-2 21-4					

3・4年女子ダブルス 決勝トーナメント

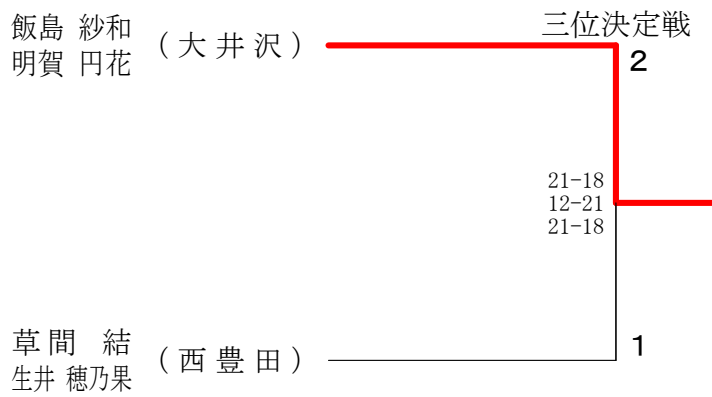
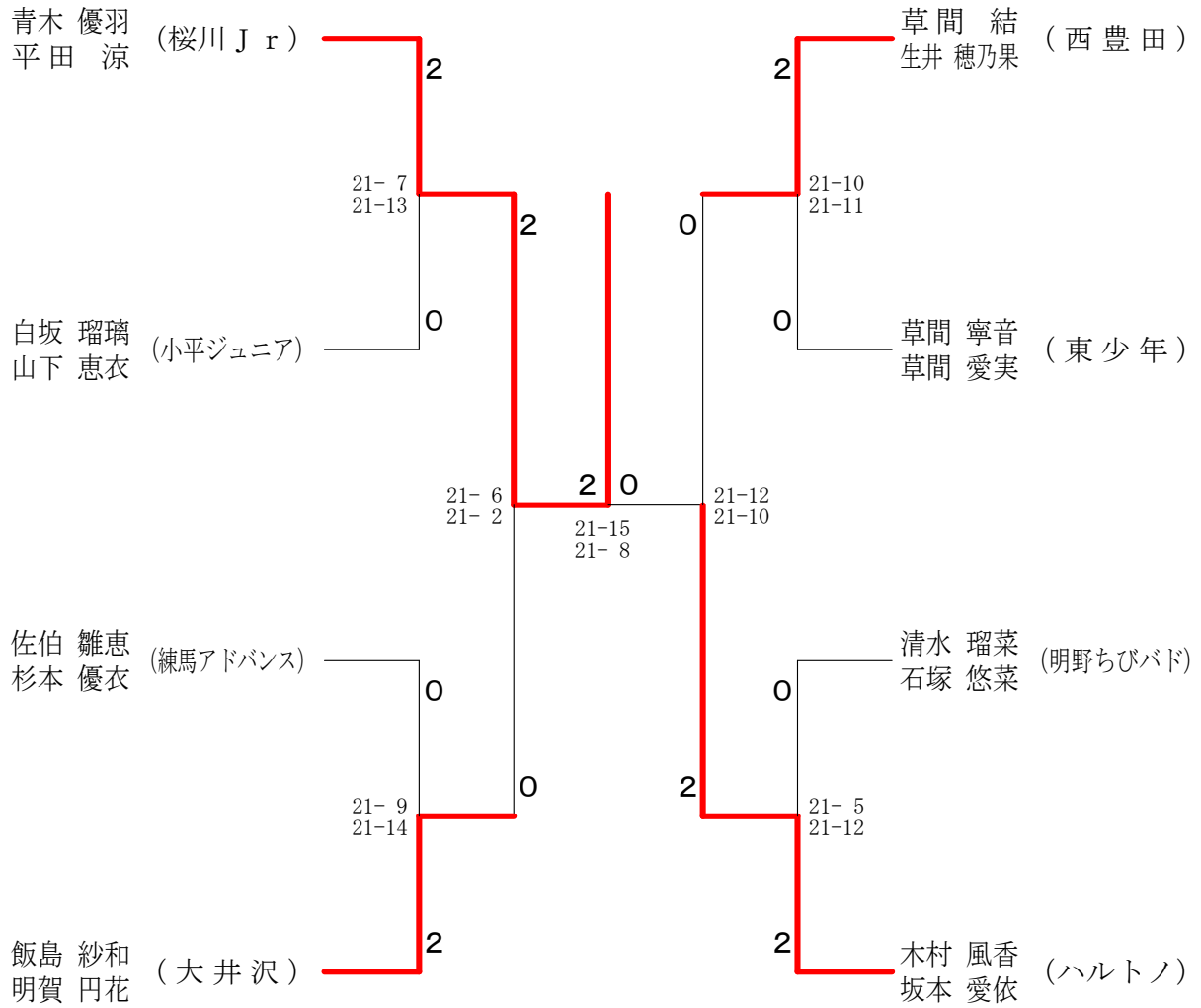

3・4年男子ダブルス A ブロツク	坂 櫻 本 井	萩 市 原 村	永 永 藤 田	勝 敗	順位
坂本 安樹 (UDC) 櫻井 慎大		○ 21-2 21-2	○ 21-6 21-2	M 2-0 G 4-0 P 84-12	1
萩原 綺羅 (桜川 Jr) 市村 祐作	× 2-21 2-21		× 18-21 21-12 19-21	M 0-2 G 1-4 P 62-96	3
永藤 輝星 (プライド) 永田 識洋	× 6-21 2-21	○ 21-18 12-21 21-19		M 1-1 G 2-3 P 62-100	2

3・4年男子ダブルス B ブロツク	三 小 木 峯	細 見 林 田	江 連 指 首	岡 部 岡 村	勝 敗	順位
三木 颯斗 (ハルトノ) 小峯 泰成		○ 21-8 21-2	○ 21-13 21-9	○ 21-6 21-13	M 3-0 G 6-0 P 126-51	1
細見 拓真 (大井沢) 林田 堯昌	× 8-21 2-21		× 7-21 16-21	× 8-21 6-21	M 0-3 G 0-6 P 47-126	4
江連 晴羽 (プライド) 指首 湧斗	× 13-21 9-21	○ 21-7 21-16		○ 22-20 21-10	M 2-1 G 4-2 P 107-95	2
岡部 翔陽 (綾瀬ジュニア) 岡村 陽	× 6-21 13-21	○ 21-8 21-6	× 20-22 10-21		M 1-2 G 2-4 P 91-99	3

3・4年男子ダブルス C ブロツク	渡 部 渡 部	堤 部 堤 部	市 村 清 水	勝 敗	順位
渡部 廉 (葵バドミントン) 渡部 慶治		× 21-18 18-21 18-21	○ 21-7 21-5	M 1-1 G 3-2 P 99-72	2
堤 大貴 (東少年) 堤 勇太	○ 18-21 21-18 21-18		○ 21-9 21-13	M 2-0 G 4-1 P 102-79	1
市村 惟翔 (明野ちびバド) 清水 悠	× 7-21 5-21	× 9-21 13-21		M 0-2 G 0-4 P 34-84	3

3・4年男子ダブルス 決勝トーナメント

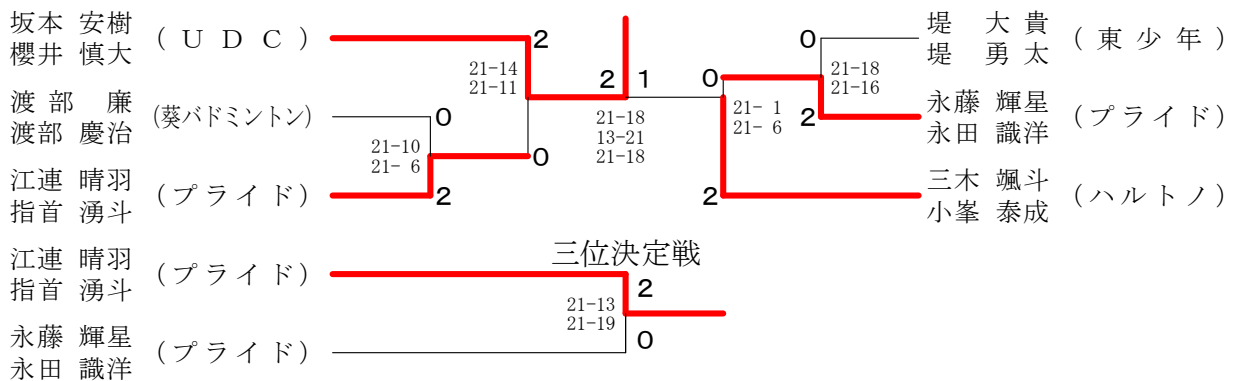

5・6年女子ダブルス A ブ ロ ッ ク	須 崎 草 間	蛭 澤 羽 生	尾 無 棚 橋	勝 敗	順 位
須崎 沙織 (東少年) 草間 優衣		○ 21- 1 21- 0	○ 21- 2 21- 5	M 2-0 G 4-0 P 84-8	1
蛭澤 陽菜花 (REVENGE) 羽生 愛華	× 1-21 0-21		× 3-21 6-21	M 0-2 G 0-4 P 10-84	3
尾無 湖都美 (豊ジュニア) 棚橋 百栄	× 2-21 5-21	○ 21- 3 21- 6		M 1-1 G 2-2 P 49-51	2

5・6年女子ダブルス B ブ ロ ッ ク	田 中 和 光	眞 中 山 瀬	高 野 原 田	勝 敗	順 位
田中 舞緒 (小平ジュニア) 和光 綾香		○ 21-15 21-13	○ 21- 9 21- 4	M 2-0 G 4-0 P 84-41	1
眞中 李望 (大井沢) 山瀬 史帆	× 15-21 13-21		○ 21- 6 21-14	M 1-1 G 2-2 P 70-62	2
高野 小麦 (豊ジュニア) 原田 涼奈	× 9-21 4-21	× 6-21 14-21		M 0-2 G 0-4 P 33-84	3

5・6年女子ダブルス C ブ ロ ッ ク	佐々木 齊 田	鈴 木 高 松	坂 崎 松 本	勝 敗	順 位
佐々木 優華 (綾瀬ジュニア) 齊田 真歩		○ 21-15 21-13	○ 20-22 21-13 21- 5	M 2-0 G 4-1 P 104-68	1
鈴木 優音 (桜川 Jr) 高松 未夢	× 15-21 13-21		○ 21- 5 21-11	M 1-1 G 2-2 P 70-58	2
坂崎 綾音 (鹿嶋市バドミントン) 松本 葵	× 22-20 13-21 5-21	× 5-21 11-21		M 0-2 G 1-4 P 56-104	3

5・6年女子ダブルス D ブ ロ ッ ク	門 倉 関 口	埴 平	山 口 黒 須	勝 敗	順 位
門倉 菜月 (嵐山バドミントン) 関口 彩		○ 21- 1 21- 4	○ 21- 5 21-12	M 2-0 G 4-0 P 84-22	1
埴 かなみ (桜川 Jr) 平 ゆな	× 1-21 4-21		× 14-21 3-21	M 0-2 G 0-4 P 22-84	3
山口 杏莉 (石下ジュニア) 黒須 美彩	× 5-21 12-21	○ 21-14 21- 3		M 1-1 G 2-2 P 59-59	2

5・6年女子ダブルス E ブ ロ ッ ク	井 関 菊 池	高 橋 佐 藤	須 永 岡 部	勝 敗	順 位
井 関 絢 未 (桜川 Jr) 菊 池 な つ み		○ 21- 8 21- 8	○ 21- 3 21- 3	M 2-0 G 4-0 P 84-22	1
高 橋 あ お い (F E E L) 佐 藤 樹 里	× 8-21 8-21		○ 21-17 21-19	M 1-1 G 2-2 P 58-78	2
須 永 有 美 (MIDORI CITY) 岡 部 綾 音	× 3-21 3-21	× 17-21 19-21		M 0-2 G 0-4 P 42-84	3

5・6年女子ダブルス F ブ ロ ッ ク	沼 田 穂 積	竹 井 藤 田	田 所 中 村	勝 敗	順 位
沼 田 小 雪 (明野ちびバド) 穂 積 伶 華		○ 21- 2 21- 2	○ 21- 4 21- 2	M 2-0 G 4-0 P 84-10	1
竹 井 巴 菜 (REVENGE) 藤 田 な な	× 2-21 2-21		× 10-21 6-21	M 0-2 G 0-4 P 20-84	3
田 所 麗 奈 (綾瀬ジュニア) 中 村 心 優	× 4-21 2-21	○ 21-10 21- 6		M 1-1 G 2-2 P 48-58	2

5・6年女子ダブルス G ブ ロ ッ ク	西 田 宮 腰	伊 東 細 谷	伊 藤 小 林	勝 敗	順 位
西 田 妃 織 (ハルトノ) 宮 腰 桐 衣		○ 21- 5 21- 1	○ 21- 9 21- 9	M 2-0 G 4-0 P 84-24	1
伊 東 陽 菜 里 (所沢ジュニア) 細 谷 桃 子	× 5-21 1-21		× 17-21 11-21	M 0-2 G 0-4 P 34-84	3
伊 藤 綾 音 (藤代ジュニア) 小 林 咲 藍	× 9-21 9-21	○ 21-17 21-11		M 1-1 G 2-2 P 60-70	2

5・6年女子ダブルス H ブ ロ ッ ク	小 沼 岡 野	池 谷 田 中	島 崎 福 島	勝 敗	順 位
小 沼 鈴 奈 (東少年) 岡 野 優		○ 21- 2 21- 5	○ 17-21 21-17 21-16	M 2-0 G 4-1 P 101-61	1
池 谷 紗 妃 (所沢ジュニア) 田 中 祭 里	× 2-21 5-21		× 2-21 4-21	M 0-2 G 0-4 P 13-84	3
島 崎 愛 菜 (嵐山バドミントン) 福 島 華 乃	× 21-17 17-21 16-21	○ 21- 2 21- 4		M 1-1 G 3-2 P 96-65	2

5・6年女子ダブルス I ブ ロ ッ ク	永 松 片 桐	若 杉 渡 部	栗 山 比 氣	勝 敗	順 位
永松 未侑 (桜川 Jr) 片桐 さや香		○ 21- 4 21- 2	○ 21- 4 21- 9	M 2-0 G 4-0 P 84-19	1
若杉 美咲 (葵バドミントン) 渡部 璃子	× 4-21 2-21		○ 21- 7 21-18	M 1-1 G 2-2 P 48-67	2
栗山 理央 (恋南) 比氣 妃奈	× 4-21 9-21	× 7-21 18-21		M 0-2 G 0-4 P 38-84	3



5・6年女子ダブルス 決勝トーナメント

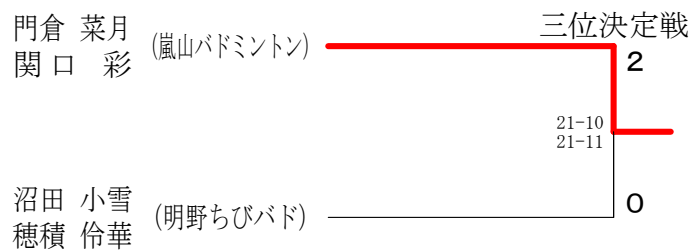
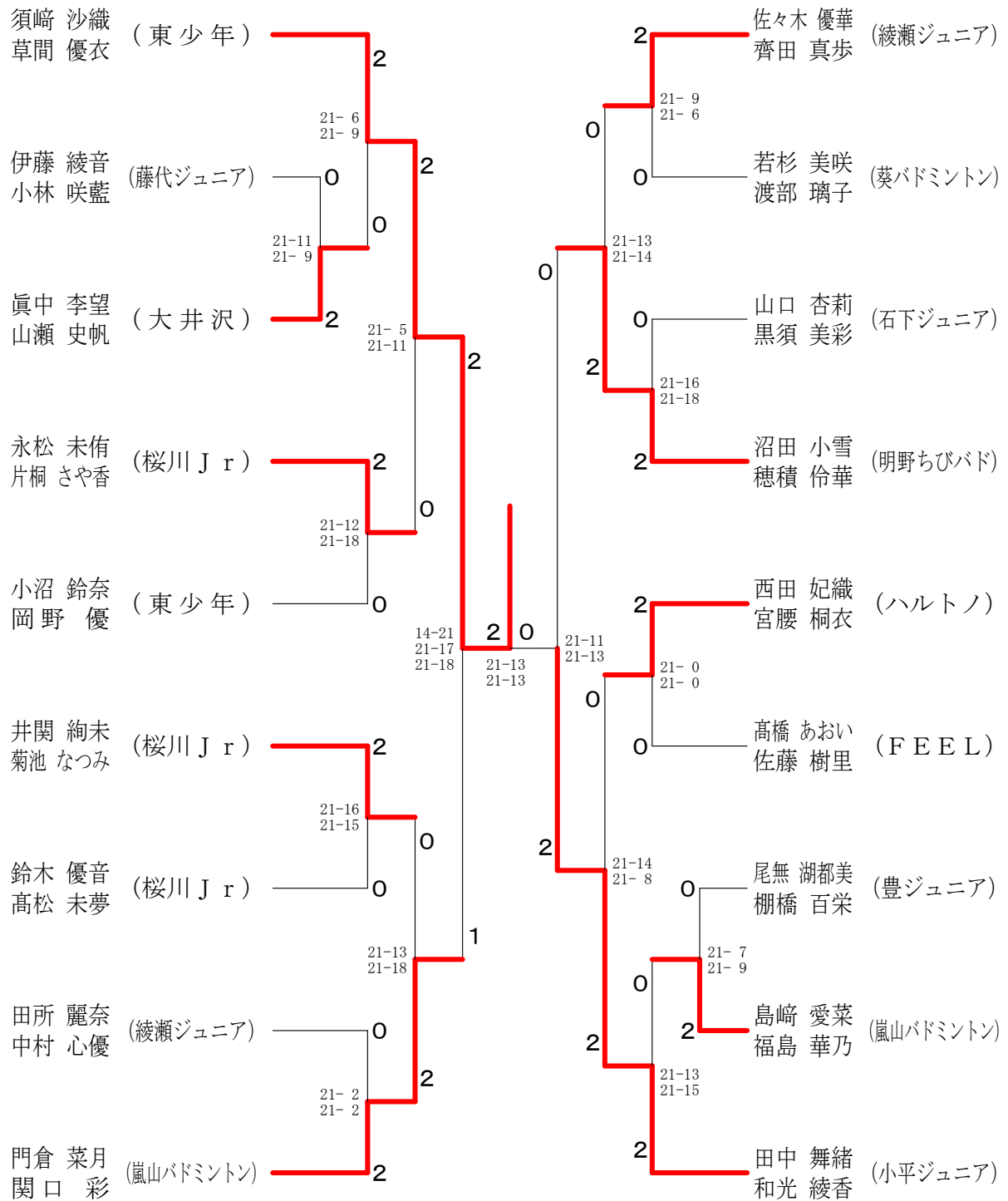

5・6年男子ダブルス A ブロツク	清 水 栄 永	井野口 中 島	山 口 桃 井	勝 敗	順位
清水 玲 栄永 健伸 (明野ちびバド)		○ 21-4 21-5	○ 21-8 21-4	M 2-0 G 4-0 P 84-21	1
井野口 大和 中島 瑞貴 (FEEL)	× 4-21 5-21		× 10-21 5-21	M 0-2 G 0-4 P 24-84	3
山口 泉 桃井 亮磨 (練馬アドバンス)	× 8-21 4-21	○ 21-10 21-5		M 1-1 G 2-2 P 54-57	2

5・6年男子ダブルス B ブロツク	田 山 北 島	那 花 久保野	生 井 哥	勝 敗	順位
田山 瑛士 北島 大輝 (神明ジュニア)		○ 21-4 21-2	○ 21-7 21-10	M 2-0 G 4-0 P 84-23	1
那花 衣桜里 久保野 隼立 (REVENGE)	× 4-21 2-21		× 4-21 6-21	M 0-2 G 0-4 P 16-84	3
生井 康栄 哥 大空 (石下ジュニア)	× 7-21 10-21	○ 21-4 21-6		M 1-1 G 2-2 P 59-52	2

5・6年男子ダブルス C ブロツク	久 松 塚 本	増 田 小 川	原 口 山 口	勝 敗	順位
久松 陸 塚本 直史 (ハルトノ)		○ 23-21 21-11	○ 21-13 21-18	M 2-0 G 4-0 P 86-63	1
増田 幹也 小川 雄基 (プライド)	× 21-23 11-21		○ 21-11 21-18	M 1-1 G 2-2 P 74-73	2
原 弘也 山口 空 (恋南)	× 13-21 18-21	× 11-21 18-21		M 0-2 G 0-4 P 60-84	3

5・6年男子ダブルス D ブロツク	小 吹 千 代	岩 田 富 岡	大豆生田 小 澤	勝 敗	順位
小吹 龍彦 千代 怜摩 (東少年)		× 12-21 6-21	○ 21-15 21-19	M 1-1 G 2-2 P 60-76	2
岩田 莉玖 富岡 雅斗 (嵐山バドミントン)	○ 21-12 21-6		○ 21-2 21-5	M 2-0 G 4-0 P 84-25	1
大豆生田 世成 小澤 遥斗 (MIDORI CITY)	× 15-21 19-21	× 2-21 5-21		M 0-2 G 0-4 P 41-84	3

5・6年男子ダブルス E ブ ロ ッ ク	伊 藤 長谷川	比 氣 益 子	山 崎 杉 本	勝 敗	順位
伊藤 凰翔 (船橋ジュニア) 長谷川 煌斗		× 9-21 11-21	× 6-21 4-21	M 0-2 G 0-4 P 30-84	3
比氣 悠斗 (恋南) 益子 聖也	○ 21- 9 21-11		× 13-21 7-21	M 1-1 G 2-2 P 62-62	2
山崎 琢磨 (練馬アドバンス) 杉本 春輝	○ 21- 6 21- 4	○ 21-13 21- 7		M 2-0 G 4-0 P 84-30	1

5・6年男子ダブルス 決勝トーナメント

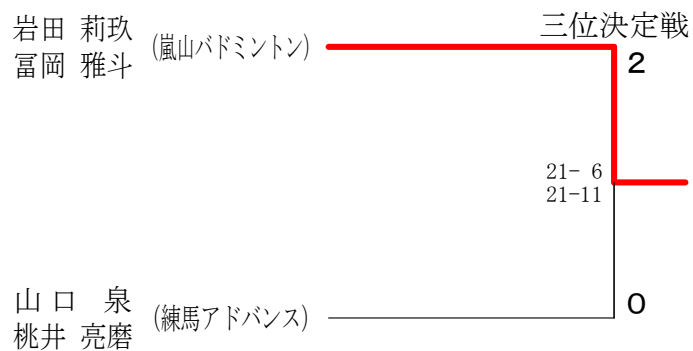
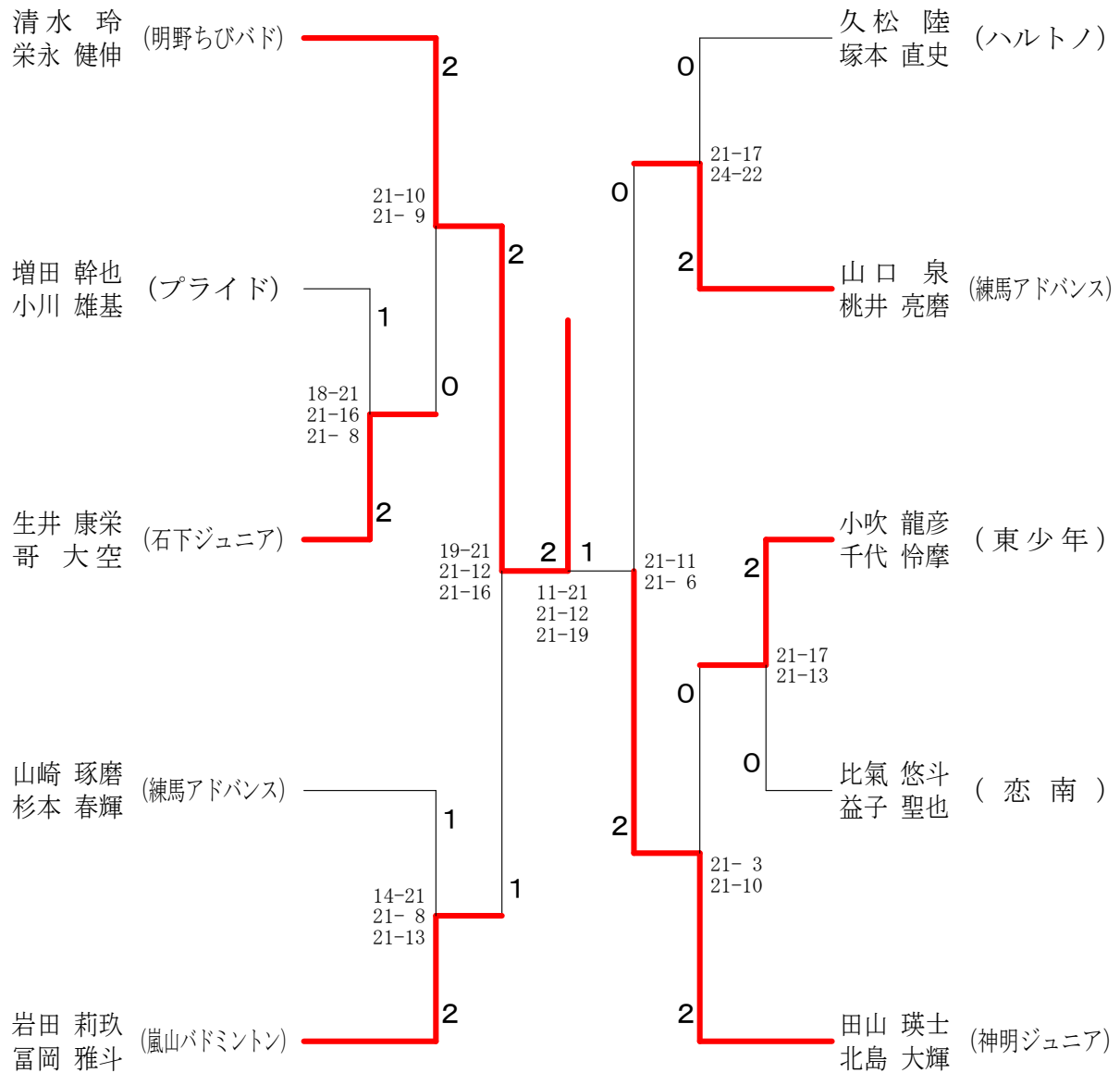

幼児混合シングルス	小林	長谷川	稲光	飯田	赤石	伊藤	小林	樋口	勝敗	順位
小林 真翔 (桜川 Jr)		○ 21- 5	× 8-21	○ 21-10	○ -X	○ 21- 9	○ 21-13	× 8-21	M 5-2 G 6-2 P 142-79	3
長谷川 咲樹 (船橋ジュニア)	× 5-21		× 0-21	× 6-21	○ -X	× 5-21	× 9-21	× 2-21	M 1-6 G 2-6 P 69-126	7
稲光 勇翔 (明野ちびバド)	○ 21- 8	○ 21- 0		○ 21- 4	○ -X	○ 21- 3	○ -X	○ 21-18	M 7-0 G 9-0 P 189-33	1
飯田 大翔 (西豊田)	× 10-21	○ 21- 6	× 4-21		○ -X	× 14-21	○ 21-11	× 9-21	M 3-4 G 4-4 P 121-101	5
赤石 健太 (MIDORI CITY)	× X-	× X-	× X-	× X-		× X-	× X-	× X-	M 0-7 G 0-14 P 0-294	8
伊藤 美香怜 (藤代ジュニア)	× 9-21	○ 21- 5	× 3-21	○ 21-14	○ -X		○ 21- 6	× 10-21	M 4-3 G 5-3 P 127-88	4
小林 郁翔 (藤代ジュニア)	× 13-21	○ 21- 9	× X-	× 11-21	○ -X	× 6-21		× 1-21	M 2-5 G 3-6 P 94-135	6
樋口 孔胡 (藤代ジュニア)	○ 21- 8	○ 21- 2	× 18-21	○ 21- 9	○ -X	○ 21-10	○ 21- 1		M 6-1 G 7-1 P 165-51	2

# H28年度第15回ちびバドオープン小学生大会

2016.10.09

保護者会長賞	明野ちびバド	市村 惟翔 清水 悠
審判長賞	綾瀬ジュニア	岡部 翔 岡村 陽
増田会長賞 (ベストマナー)	西豊田	草間 結 生井 穂乃果
	恋南	比氣 妃奈